

# 上海市建设工程工程量清单数据文件标准

(VER1.2-2023)

编制单位：上海市建设工程交易服务中心

上海市建筑建材业市场管理总站

2023 年 5 月

## 前言

为配合本市建设工程电子招投标系统建设和运行，上海市住房和城乡建设管理委员会组织对本市招标、投标和最高投标限价工程量清单（以下简称工程量清单）数据标准进行编制。依据《建设工程工程量清单计价规范》（GB50500-2013）和《上海市建设工程工程量清单计价应用规则》（沪建管[2014]872号）等规定和招投标信息化要求，2015年6月、2016年3月先后发布了《上海市建设工程工程量清单数据文件标准（VER1.0-2015）》、《上海市建设工程工程量清单数据文件标准（VER1.1-2016）》，规定了工程量清单数据文件的格式和数据标准。现根据《关于调整本市建设工程规费项目设置等相关事项的通知（沪建标定联[2023]120号）》，升级调整为《上海市建设工程工程量清单数据文件标准（VER1.2-2023）》，作为相关计价和招投标软件的开发提供依据。

**版本号：** VER1.0-2015、VER1.1-2016

**编制人员：** 陈定力、冯闻、张毅、李兆荣

**审核人员：** 沈宏、吴一伟、孙晓东

**版本号：** VER1.2-2023

**编制人员：** 徐英波、冯春、彭磊、林蕴青、吴玉春、陈映伶

**审核人员：** 沈宏、李阳、孙晓东

**主编单位：** 上海市建设工程交易服务中心

上海市建筑建材业市场管理总站

# 目 录

1 总则 .....	1
2 术语 .....	1
3 约束 .....	2
4 工程量清单 XSD 文件总览 .....	3
5 XML 定义 .....	4
5.1 根元素 .....	4
5.2 项目基本信息 .....	5
5.3 清单文件编制属性 .....	5
5.4 工程量清单 .....	12
5.5 分部分项 .....	15
5.6 综合单价分析明细 .....	18
5.7 措施项目 .....	22
5.8 总价措施项目子目 .....	23
5.9 其他项目 .....	25
5.10 暂列金额明细 .....	26
5.11 暂估价信息 .....	28
5.12 计日工 .....	30
5.13 总承包服务费明细 .....	31
5.14 增值税项目 .....	33
5.15 数字签名信息 .....	34
附录一、工程量清单文件标准说明（VER1.2-2023） .....	35
附录二、VER1.0-2015 升级到 VER1.1-2016 标准调整内容 .....	39
附录三、VER1.1-2016 升级到 VER1.2-2023 标准调整内容 .....	41

# 1 总则

- 1.1 为规范本市建设工程电子招投标系统的建设和运行，统一招标、投标和最高投标限价工程量清单（以下简称工程量清单）数据标准，规范工程量清单编制，实现工程量清单数据在电子招投标系统和各类工具软件之间交换和共享，依据《建设工程工程量清单计价规范》（GB50500-2013）和《上海市建设工程工程量清单计价应用规则》（沪建管[2014]872号）等规定，2015年6月、2016年3月先后发布了《上海市建设工程工程量清单数据文件标准（VER1.0-2015）》、《上海市建设工程工程量清单数据文件标准（VER1.1-2016）》。现根据《关于调整本市建设工程规费项目设置等相关事项的通知（沪建标定联[2023]120号）》，升级调整为《上海市建设工程工程量清单数据文件标准（VER1.2-2023）》（以下简称数据标准）。
- 1.2 本市建设工程采用工程量清单计价的，应当使用本数据标准。
- 1.3 工程量清单编制应当执行国家和地方的计价规则，组成和计算规则按照《工程量清单文件标准说明》（见附录）执行。
- 1.4 工程量清单数据文件应当采用 XML 文件格式编制，并符合“工程量清单电子文件格式.XSD”（见附件）格式要求。
- 1.5 工程量清单在电子招投标系统中使用应当采用数字签名，未经合法签名的文件无效。

# 2 术语

## 2.1 工程量清单

详见《建设工程工程量清单计价规范》GB50500-2013 定义

## 2.2 XML

XML 即可扩展置标语言（英文：Extensible Markup Language，简称 XML），又称可扩展标记语言，是一种置标语言。置标指计算机所能理解的信息符号，通过此种标记，计算机之间可以处理包含各种信息的文章等

## 2.3 XSD

XML Schema 定义（XML Schema Definition，XSD），XML Schema 描述 XML 文档的结构。

## 2.4 Attribute

XML Schema 中定义的属性。

## 2.5 Element

XML Schema 中定义的元素。

# 3 约束

## 3.1 电子文件扩展名

招标工程量清单电子文件的扩展名为.ZBQD

投标工程量清单电子文件的扩展名为.TBQD

最高投标限价工程量清单电子文件的扩展名为.ZGXJQD

## 3.2 XML 文件头

工程量清单 Xml 数据文件文件头必须是：

```
<?xml version="1.0" encoding="utf-8" ?>
```

## 3.3 工程量清单 Xml 数据文件的规则定义

工程量清单 Xml 数据文件的规则定义采用 W3C 2001 Schema。在 XML SCHEMA 中使用 `http://www.w3.org/2001/XMLSchema`” 这个名字空间，并且前缀为“xs”，如下面的的定义：

```
<xs:schema xmlns:xs="http://www.w3.org/2001/XMLSchema">
```

## 4 工程量清单 XSD 文件总览

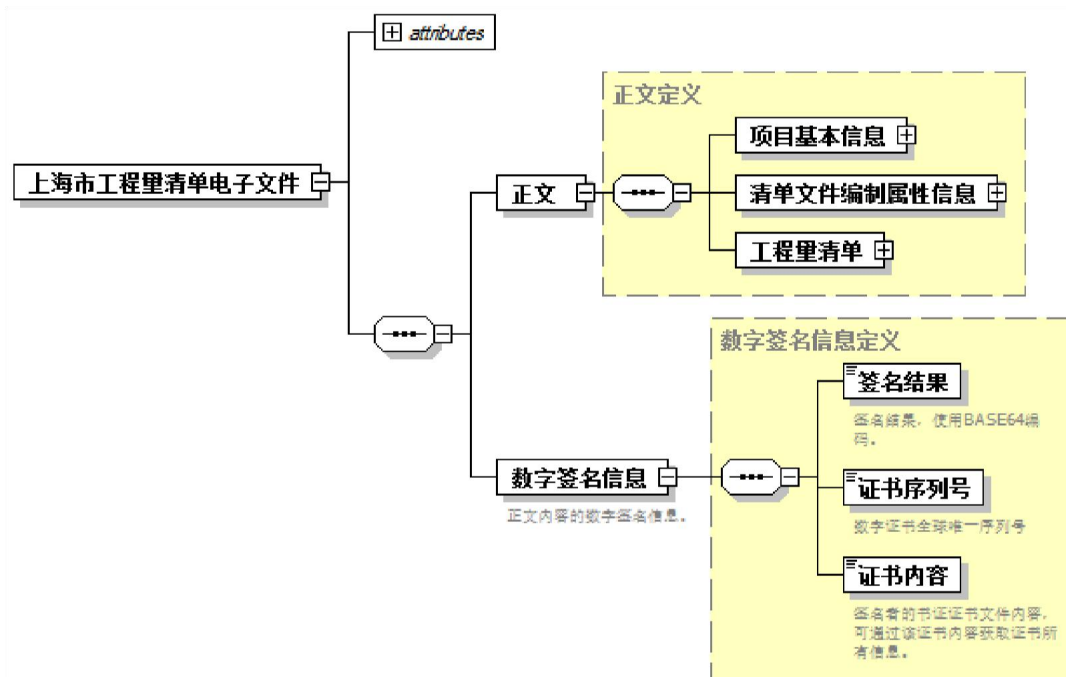

## 5 XML 定义

### 5.1 根元素

#### 1. 关系图

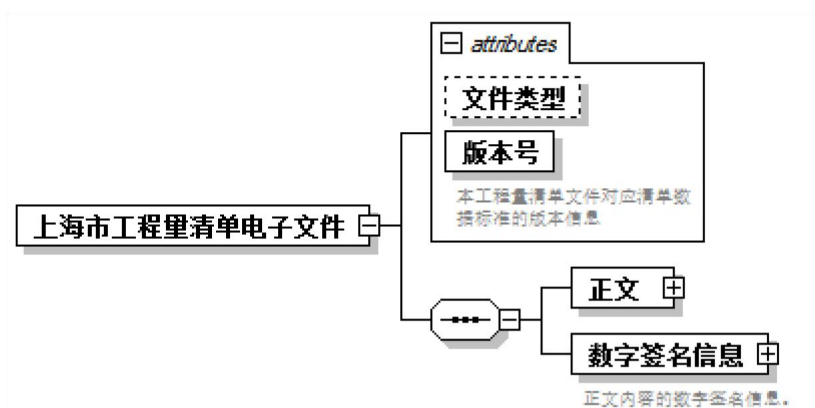

#### 2. 元素说明

序号	名称	元素类型	数据类型	唯一	必填	长度	备注
1	文件类型	Attribute	string		必填		招标清单为:ZBQD 投标清单为:TBQD 最高投标限价清单为: ZGXJQD
2	版本号	Attribute	string		必填	10	本次发行的标准统一填写为: 1.2(2023)
3	正文	Element					
4	数字签名信息	Element					

## 5.2 项目基本信息

### 1. 关系图

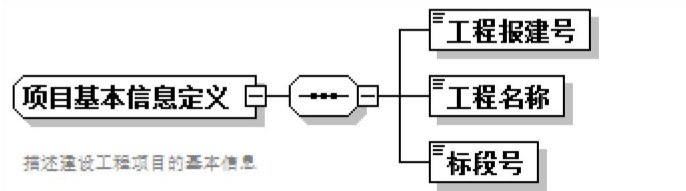

### 2. 元素说明

序号	名称	元素类型	数据类型	唯一	必填	长度	备注
1	工程报建号	Element	string	唯一	必填	10	项目报建编号
2	工程名称	Element	string		必填	100	
3	标段号	Element	string	唯一	必填	8	招标标段号 长度(3-8)

## 5.3 清单文件编制属性

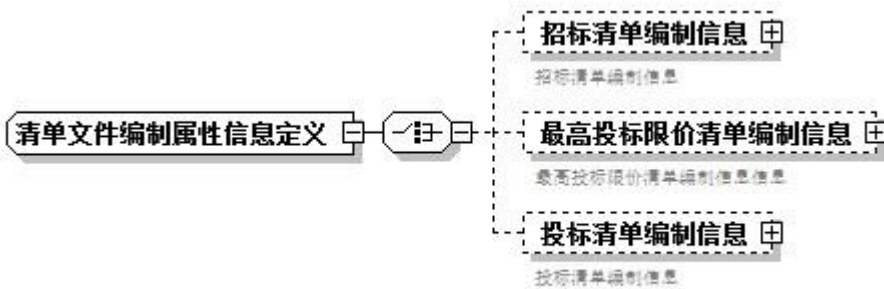



## 1. 关系图—招标清单编制信息

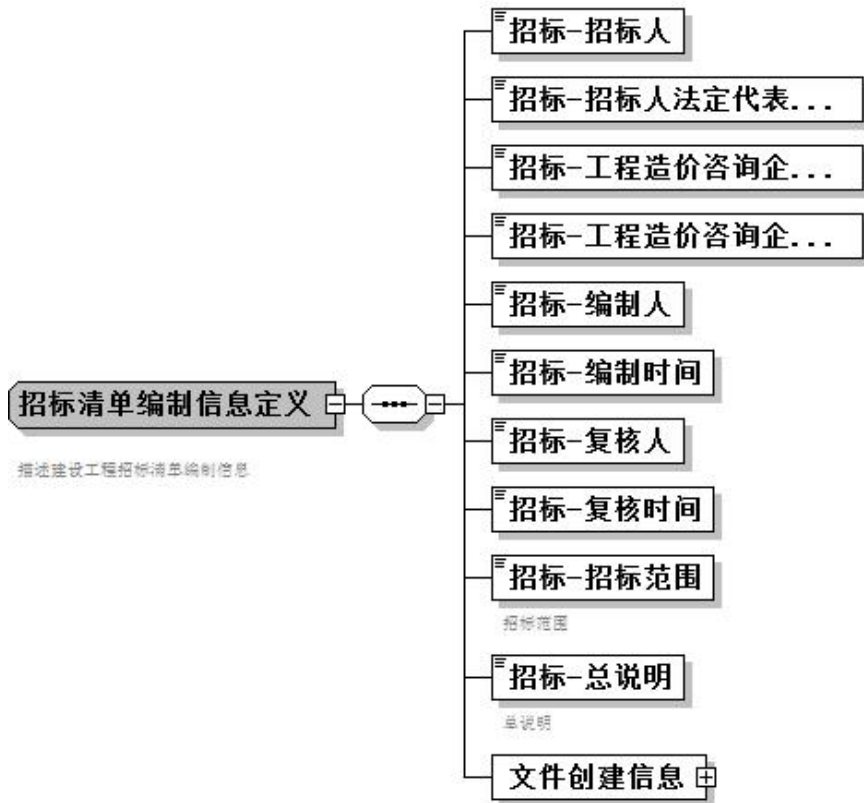

## 2. 元素说明—招标清单编制信息

序号	名称	元素类型	数据类型	唯一	必填	长度	备注
1	招标清单编制信息	Element					文件类型属性值为“ZBQD”时，仅包含招标清单编制信息元素
2	招标-招标人	Element	string		必填	100	
3	招标-招标人法定代表人或授权人	Element	string		必填	20	

4	招标-工程造价咨询企业或招标代理机构	Element	string		必填	100	
5	招标-工程造价咨询企业招标代理机构法定代表人或其授权人	Element	string		必填	20	
6	招标-编制人	Element	string		必填	20	
7	招标-编制时间	Element	Date		必填		
8	招标-复核人	Element	string		必填	20	
9	招标-复核时间	Element	Date				
10	招标-招标范围	Element	string		必填	250	
11	招标-总说明	Element	string		必填	3000	
12	文件创建信息	Element					
13	文件创建时间	Element	Datetime		必填		
14	CPU 序列号	Element	string		必填	500	
15	硬盘序列号	Element	string		必填	500	
15	网卡 MAC 号	Element	string		必填	500	

17	创建文件的软件厂商	Element	string		必填	50	
----	-----------	---------	--------	--	----	----	--

### 3. 关系图—最高投标限价清单编制信息

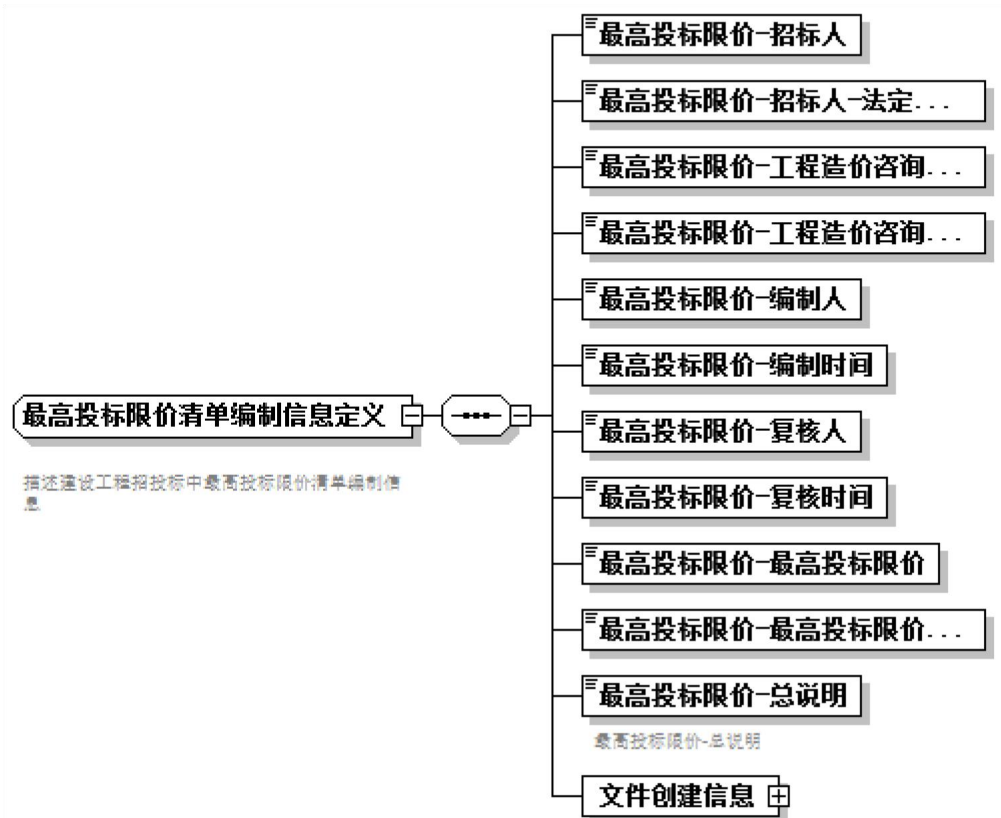

### 4. 元素说明--最高投标限价清单编制信息

序号	名称	元素类型	数据类型	唯一	必填	长度	备注
1	最高投标限价清单编制信息	Element					文件类型属性值为“ZGXJQD”时，仅包含最高投标限价清单编制信息元素

2	最高投标限价-招标人	Element	string		必填	100	
3	最高投标限价-招标人 法定代表人或其授权人	Element	string		必填	20	
4	最高投标限价-工程造 价咨询企业招标代理机 构	Element	string		必填	100	
5	最高投标限价-工程造 价咨询企业招标代理机 构-法定代表人或其授 权人	Element	string		必填	20	
6	最高投标限价-编制人	Element	String		必填	20	
7	最高投标限价-编制时 间	Element	date		必填		
8	最高投标限价-复核人	Element	string		必填	20	
9	最高投标限价-复核时 间	Element	date		必填		
10	最高投标限价-最高投 标限价	Element	decimal		必填	(.2)	
11	最高投标限价-最高投 标限价大写	Element	string		必填	300	
12	最高投标限价-总说明	Element	string		必填	3000	

13	文件创建信息	Element					同 5.3 中“元素说明—招标清单编制信息”中相应的定义
----	--------	---------	--	--	--	--	------------------------------

### 5. 关系图—投标清单编制信息

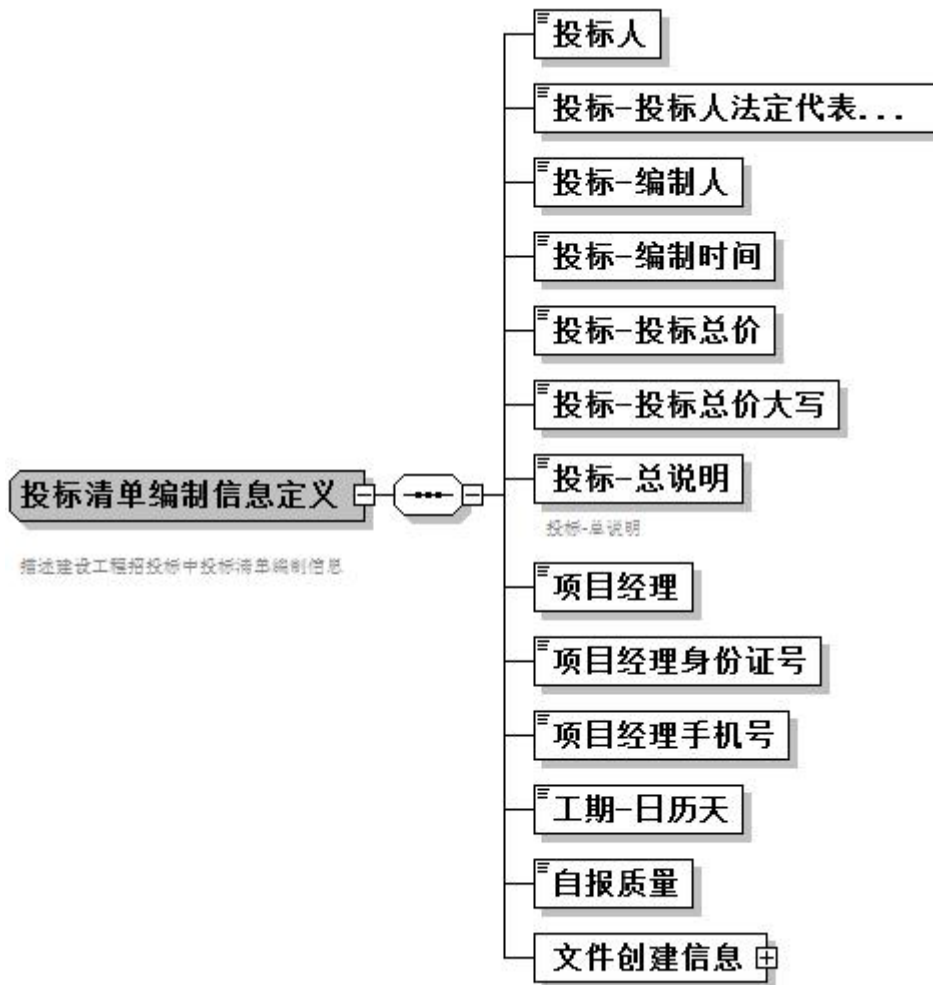

### 6. 元素说明—投标信息

序号	名称	元素类型	数据类型	唯一	必填	长度	备注
----	----	------	------	----	----	----	----

1	投标清单编制信息	Element					文件类型属性值为 “TBQD”时，仅包含投 标清单编制信息元素
2	投标-投标人	Element	string		必填	100	
3	投标-投标人法定代表 人或其授权人	Element	string		必填	20	
4	投标-编制人	Element	string		必填	20	
5	投标-编制时间	Element	date		必填		
6	投标-投标总价	Element	decimal		必填	(.2)	
7	投标-投标总价大写	Element	string		必填	300	
8	投标-总说明	Element	string		必填	3000	
9	项目经理	Element	string		必填	20	
10	项目经理身份证号	Element	string		必填	20	
11	项目经理手机号	Element	string		必填	11	
12	工期-日历天	Element	integer		必填		
13	自报质量	Element	string		必填	10	
14	文件创建信息	Element					同 5.3 中“元素说明— 招标清单编制信息”中 相应的定义同 5.3-1 内 的定义

## 5.4 工程量清单

### 1. 关系图

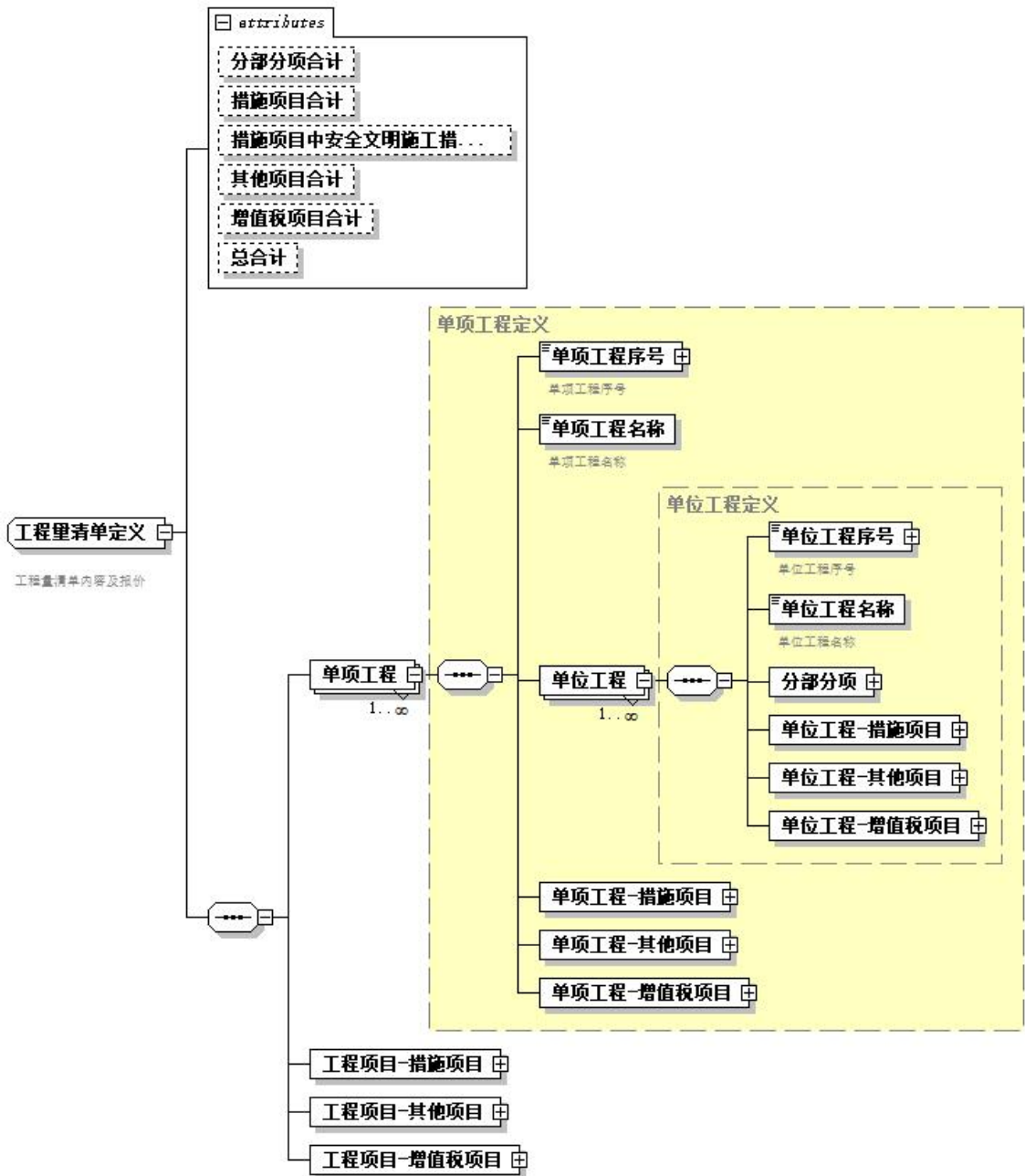

## 2. 元素说明

序号	名称	元素类型	数据类型	唯一	必填	长度	备注
1	分部分项合计	Attribute	decimal		必填	(.2)	元
2	措施项目合计	Attribute	decimal		必填	(.2)	元



2-1	措施项目中安全文明施工措施合计	attribute	decimal		必填	(.2)	元
3	其他项目合计	Attribute	decimal		必填	(.2)	元
4	增值税项目合计	Attribute	decimal		必填	(.2)	元
5	总合计	Attribute	decimal		必填	(.2)	元
6	单项工程	Element					
7	单项工程序号	Element	integer	唯一	必填		包含序号 GUID 属性
8	单项工程名称	Element	string		必填	100	
9	单位工程	Element					
10	单项工程-措施项目	Element					
11	单项工程-其他项目	Element					
12	单项工程-增值税项目	Element					
13	工程项目-措施项目	Element					
14	工程项目-其他项目	Element					
15	工程项目-增值税项目	Element					
16	单位工程序号	Element		唯一	必填		包含序号 GUID 属性
17	单位工程名称	Element	string		必填	100	
18	分部分项	Element					

19	单位工程-措施项目	Element					
20	单位工程-其他项目	Element					
21	单位工程-增值税项目	Element					

## 5.5 分部分项

### 1. 关系图

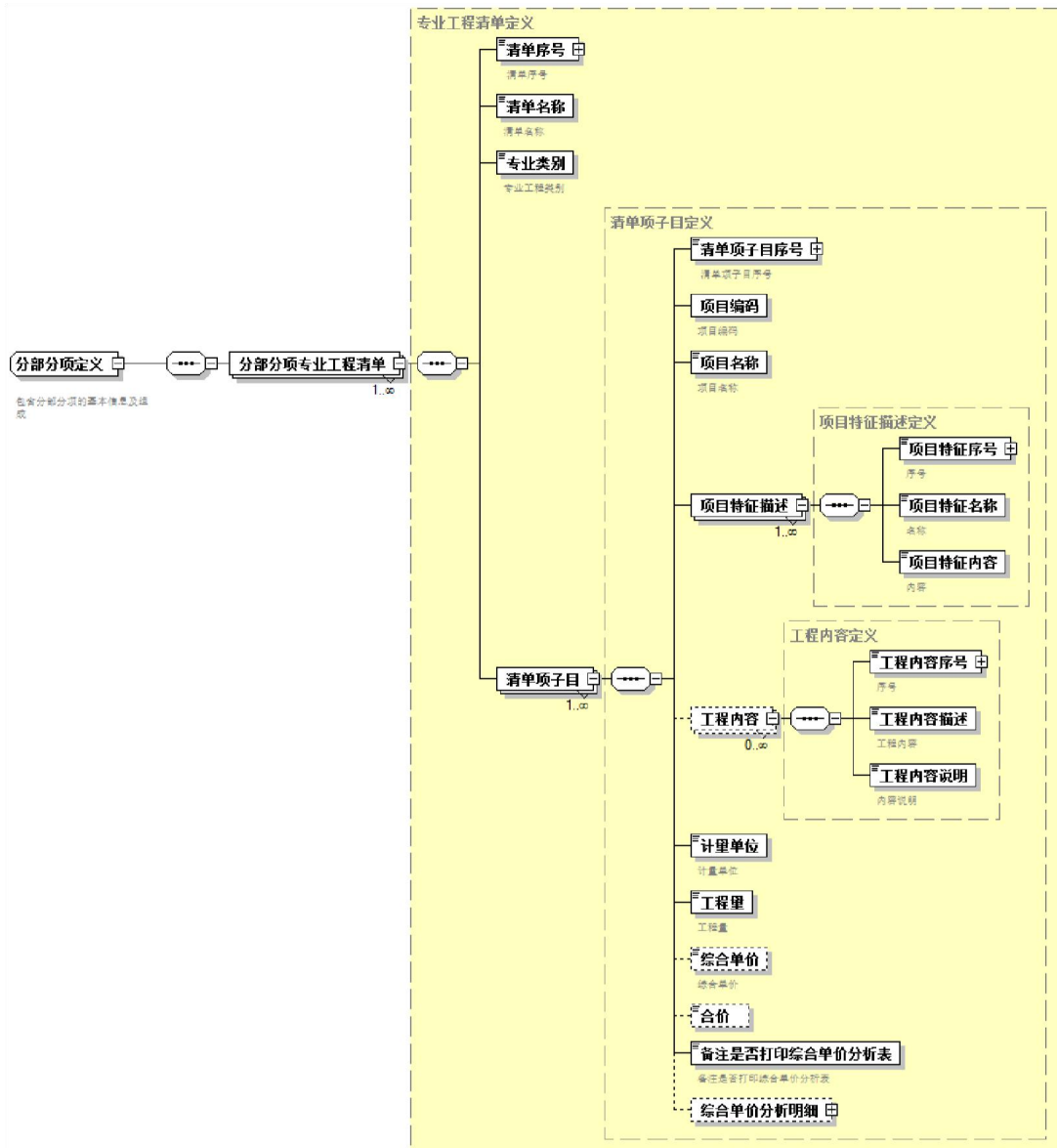

## 2. 元素说明

序号	名称	元素类型	数据类型	唯一	必填	长度	备注
1	分部分项专业工程清单	Element					
2	清单序号	Element		唯一	必填		包含序号 GUID 属性

3	清单名称	Element	string		必填	100	
4	专业类别	Element	string		必填		枚举类型：具体内容见 XSD 内定义
5	清单项目子目	Element					
6	清单项目子目序号	Element		唯一	必填		包含序号 GUID 属性
7	项目编码	Element	string	唯一	必填	12	
8	项目名称	Element	string		必填	250	
9	项目特征描述	Element					
10	项目特征序号	Element					包含序号 GUID 属性
11	项目特征名称	Element	string			250	
12	项目特征内容	Element	string			500	
13	工程内容	Element					
14	工程内容序号	Element					包含序号 GUID 属性
15	工程内容描述	Element	String			250	
16	工程内容说明	Element	string			500	
17	计量单位	Element	string			20	
18	工程量	Element	decimal			(.3)	
19	综合单价	Element	decimal			(.2)	

20	合价	Element	decimal			(.2)	
21	备注是否打印综合单价分析表	Element	bool				
22	综合单价分析明细	Element					

## 5.6 综合单价分析明细

### 1. 关系图

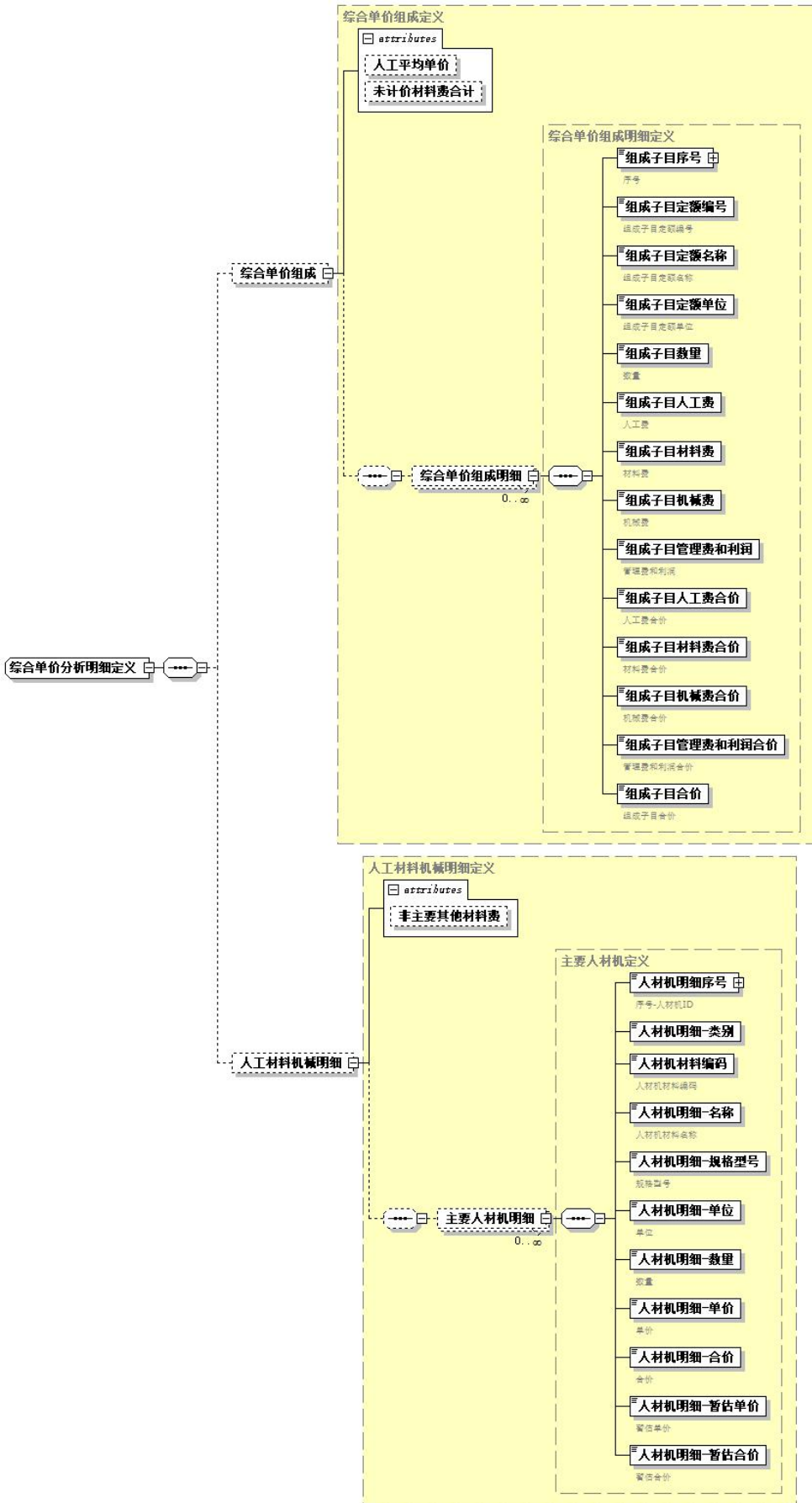

## 元素说明

序号	名称	元素类型	数据类型	唯一	必填	长度	备注
1	综合单价组成	Element					
2	综合单价组成明 细	Element					
3	人工平均单价	Attribute	decimal			(. 2)	
4	未计价材料费合 计	Attribute	decimal			(. 2)	
5	组成子目序号	Element	integer	唯一	必填		包含序号 GUID 属性
6	组成子目定额编 号	Element	string			50	
7	组成子目定额名 称	Element	string			250	
8	组成子目定额单 位	Element	string			20	
9	组成子目数量	Element	decimal			(. 3)	
10	组成子目人工费	Element	decimal			(. 2)	
11	组成子目材料费	Element	decimal			(. 2)	
12	组成子目机械费	Element	decimal			(. 2)	

13	组成子目管理费和利润	Element	decimal			(.2)	
14	组成子目人工费合价	Element	decimal			(.2)	
15	组成子目材料费合价	Element	decimal			(.2)	
16	组成子目机械费合价	Element	decimal			(.2)	
17	组成子目管理费和利润合价	Element	decimal			(.2)	
18	组成子目合价	Element	decimal			(.2)	
19	人工材料机械明细	Element					
20	主要人材机明细	Element					
21	非主要其他材料费	Attribute	decimal			(.2)	
22	人材机明细序号	Element	integer	唯一	必填		包含序号 GUID 属性
23	人材机明细-类别	Element	string				枚举类型： 人工、材料、机械、设备
24	人材机材料编码	Element	string			20	按公布的标准 非定长



25	人材机明细-名称	Element	string			250	
26	人材机明细-规格型号	Element	string			250	
27	人材机明细-单位	Element	string			20	
28	人材机明细-数量	Element	decimal			(. 3)	
29	人材机明细-单价	Element	decimal			(. 2)	
30	人材机明细-合价	Element	decimal			(. 2)	
31	人材机明细-暂估单价	Element	decimal			(. 2)	
32	人材机明细-暂估合价	Element	decimal			(. 2)	

## 5.7 措施项目

### 1. 关系图

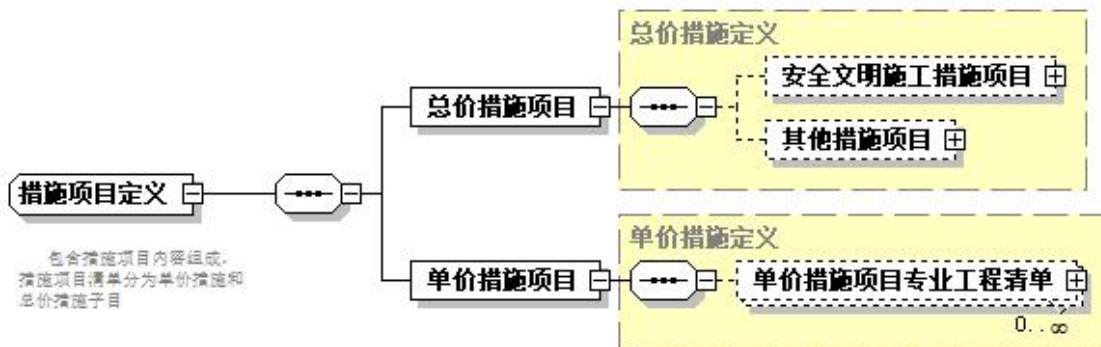

## 2. 元素说明

序号	名称	元素类型	数据类型	唯一	必填	长度	备注
1	总价措施项目	Element					
2	安全文明施工措施项目	Element					
3	其他措施项目	Element					
4	单价措施项目	Element					
5	单价措施项目专业工程清单	Element					

## 5.8 总价措施项目子目

### 1. 关系图

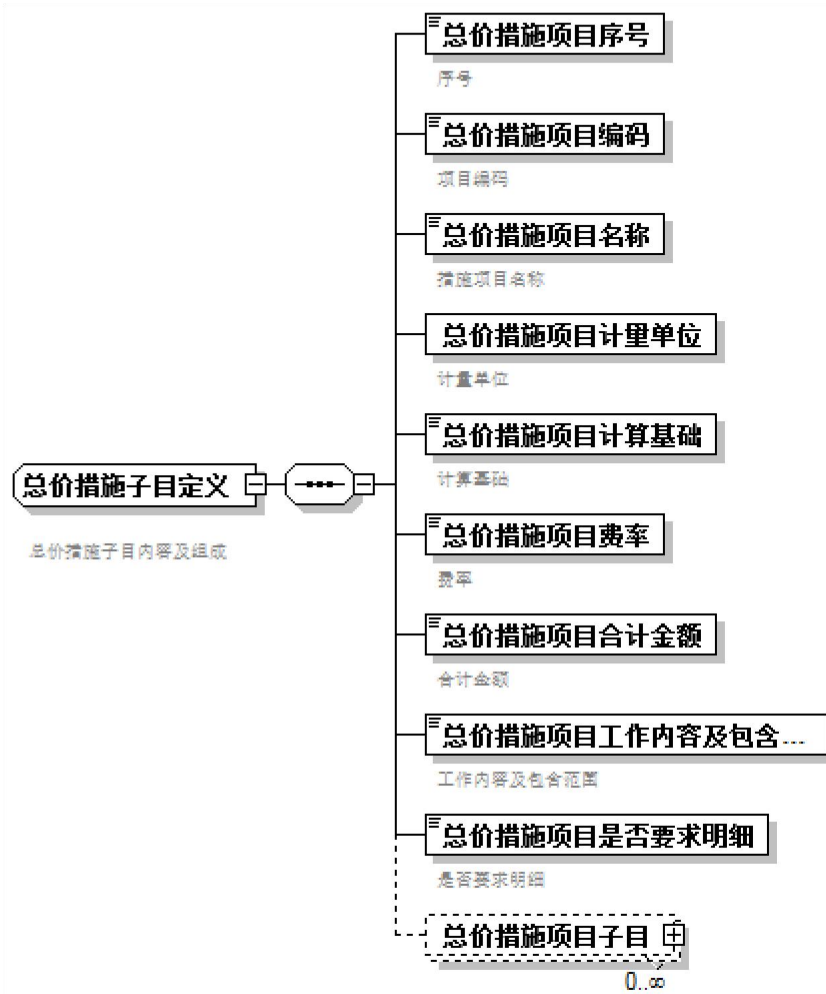

## 2. 元素说明

序号	名称	元素类型	数据类型	唯一	必填	长度	备注
1	总价措施项目序号	Element	integer	唯一	必填		包含序号 GUID 属性
2	总价措施项目编码	Element	String			12	
3	总价措施项目名称	Element	string			250	

4	总价措施项目计量单位	Element	string			项	
5	总价措施项目计算基础	Element	string			250	
6	总价措施项目费率	Element	Decimal			(.2)	
7	总价措施项目合计金额	Element	decimal			(.2)	
8	总价措施项目工作内容及包含范围	Element	string			500	
9	总价措施项目是否要求明细	Element	bool				
10	总价措施项目子目	Element					

## 5.9 其他项目

### 1. 关系图

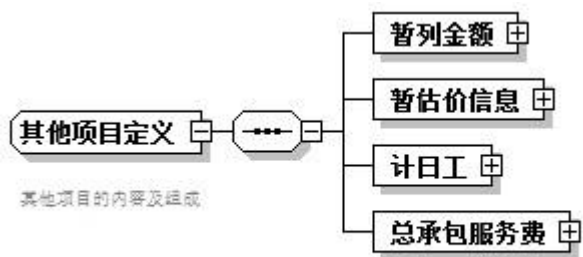

## 2. 元素说明

序号	名称	元素类型	数据类型	唯一	必填	长度	备注
1	暂列金额	Element					
2	暂估价信息	Element					
3	计日工	Element					
4	总承包服务费	Element					

### 5.10 暂列金额明细

#### 1. 关系图

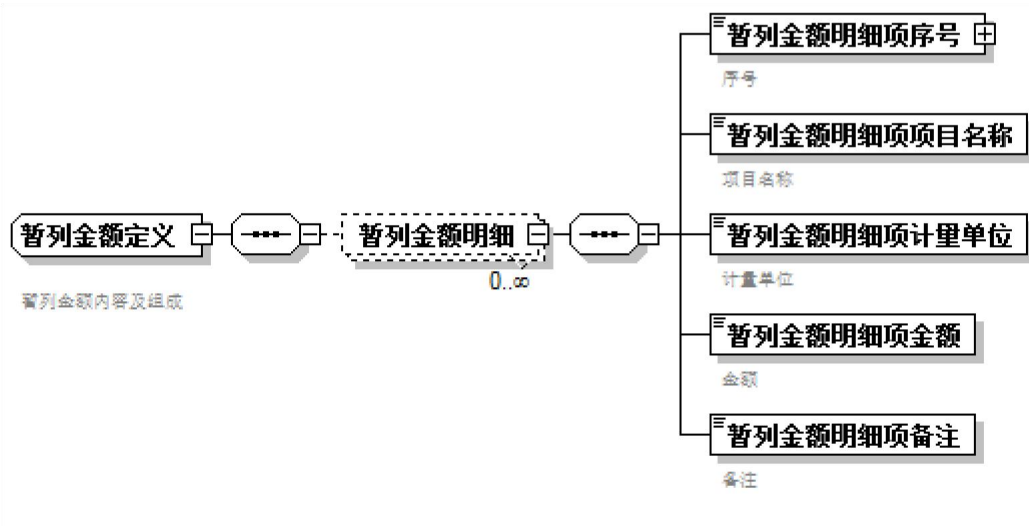

## 2. 元素说明

序号	名称	元素类型	数据类型	唯一	必填	长度	备注
1	暂列金额明细项序号	Element	integer	唯一	必填		包含序号 GUID 属性
2	暂列金额明细项项目名称	Element	string			250	
3	暂列金额明细项计量单位	Element	string			20	
4	暂列金额明细项金额	Element	decimal			(.2)	
5	暂列金额明细项备注	Element	string			250	

## 5.11 暂估价信息

### 1. 关系图

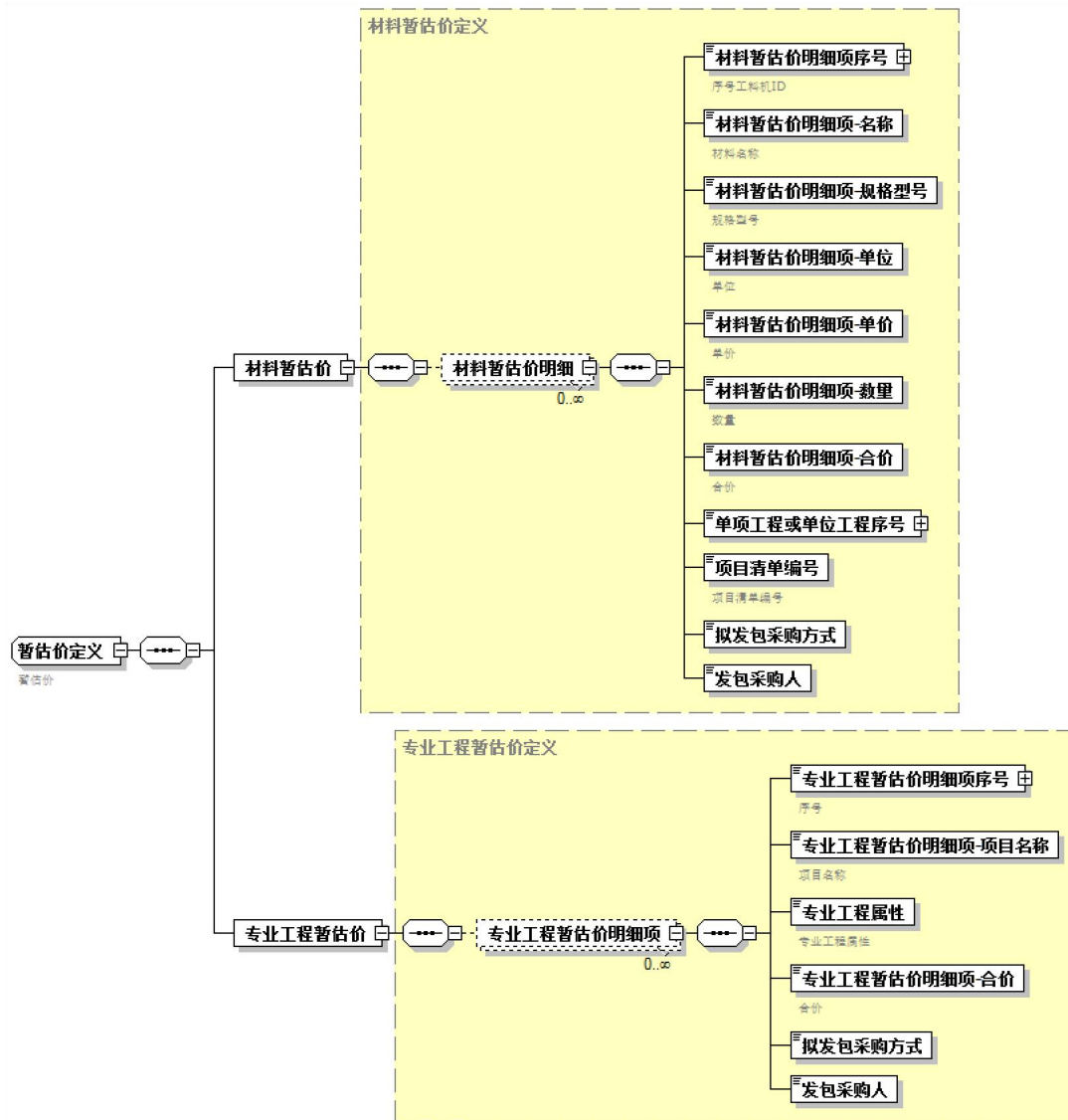

### 2. 元素说明

序号	名称	元素类型	数据类型	唯一	必填	长度	备注
1	材料暂估价	Element					

2	材料暂估价明细	Element					
3	材料暂估价明细项序号	Element	integer	唯一	必填		包含序号 GUID 属性
4	材料暂估价明细项-名称	Element	string			250	
5	材料暂估价明细项-规格型号	Element	string			250	
6	材料暂估价明细项-单位	Element	string			20	
7	材料暂估价明细项-单价	Element	decimal			(. 2)	
8	材料暂估价明细项-数量	Element	decimal		必填	(. 3)	
9	材料暂估价明细项-合价	Element	decimal			(. 2)	
10	对应清单项子目序号	Element	integer				包含序号 GUID 属性
11	项目清单编号	Element					
12	拟发包采购方式	Element	string				枚举类型： 公开招标、邀请招标、非招标
13	发包采购人	Element	string				枚举类型： 甲方、乙方、甲乙双方、其他
14	专业工程暂估价	Element	decimal			(. 2)	
15	专业工程暂估价明细	Element					



16	专业工程暂估价明细项序号	Element	integer	唯一	必填		包含序号 GUID 属性
17	专业工程暂估价明细项项目名称	Element	string			250	
18	专业工程属性	Element	string		必填		枚举类型：具体内容见 XSD 内定义
19	专业工程暂估价明细项合价	Element	decimal			(. 2)	

## 5.12 计日工

### 1. 关系图

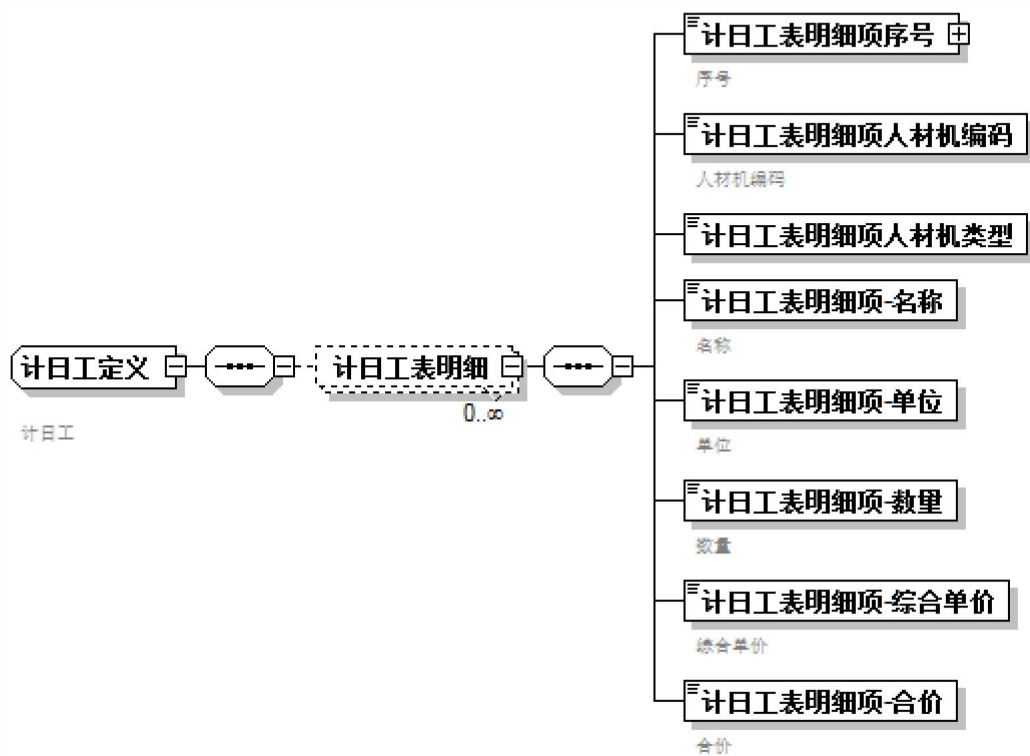

## 2. 元素说明

序号	名称	元素类型	数据类型	唯一	必填	长度	备注
1	计日工表明细	Element					
2	计日工表明细项序号	Element	integer	唯一	必填		包含序号 GUID 属性
3	计日工表明细项人材机编码	Element	string			10	
4	计日工表明细项人材机类型	Element	string				枚举类型： 人工、材料、机械
5	计日工表明细项-名称	Element	string			250	
6	计日工表明细项-单位	Element	string			20	
7	计日工表明细项-数量	Element	decimal			(. 3)	
8	计日工表明细项-综合单价	Element				(. 2)	
9	计日工表明细项-合价	Element				(. 2)	

## 5.13 总承包服务费明细

### 1. 关系图

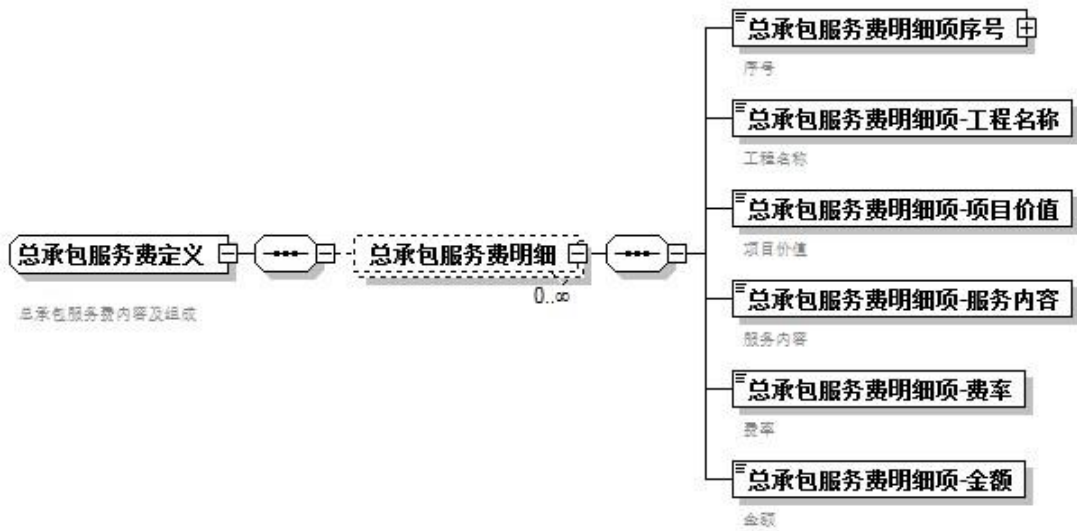

## 2. 元素说明

序号	名称	元素类型	数据类型	唯一	必填	长度	备注
1	总承包服务费明细	Element					
2	总承包服务费明细项序号	Element	integer	唯一	必填		包含序号 GUID 属性
3	总承包服务费明细项-工程名称	Element	string			250	
4	总承包服务费明细项-项目价值	Element	decimal			(.2)	
5	总承包服务费明细项-服务内容	Element	string			250	
6	总承包服务费明细项-费率	Element	decimal			(.2)	
7	总承包服务费明细项-金额	Element	decimal			(.2)	

## 5.14 增值税项目

### 1. 关系图

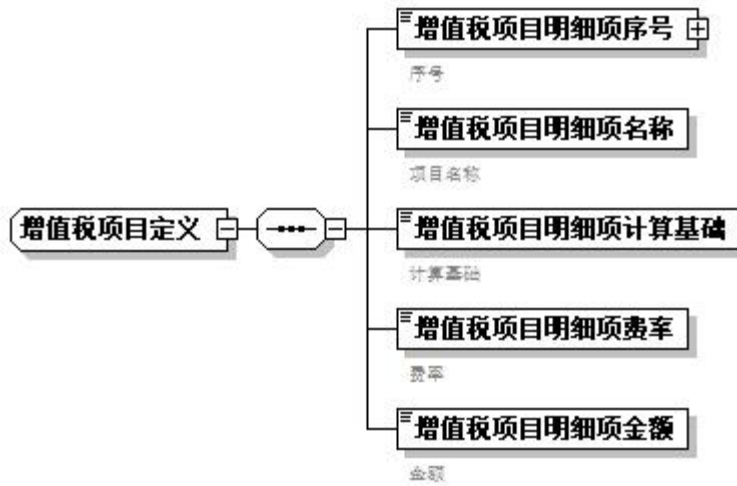

### 2. 元素说明

序号	名称	元素类型	数据类型	唯一	必填	长度	备注
1	增值税项目明细项序号	Element	integer	唯一	必填		包含序号 GUID 属性
2	增值税项目明细项名称	Element	string			250	
3	增值税项目明细项计算基础	Element	string			250	
4	增值税项目明细项费率	Element	decimal			(.2)	
5	增值税项目明细项金额	Element	decimal			(.2)	

## 5.15 数字签名信息

### 1. 关系图

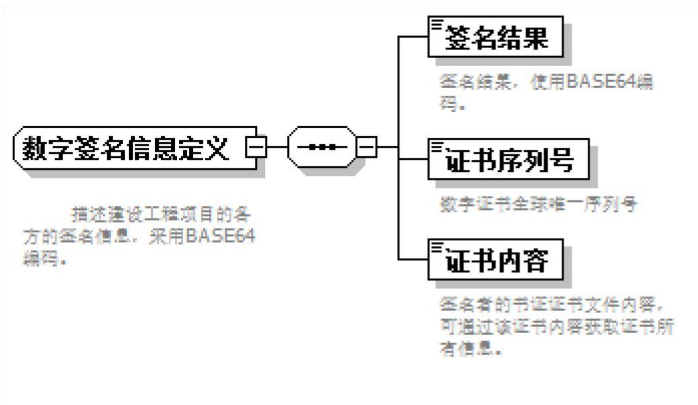

### 2. 元素说明

序号	名称	元素类型	数据类型	唯一	必填	长度	备注
2	签名结果	Element	base64Binary		必填		使用数字证书对正文节点所有内容的签名结果
3	证书序列号	Element	string		必填		用户签名数字证书的序列号
4	证书内容	Element	base64Binary		必填		签名者的数字证书文件内容，可通过该证书内容获取证书所有信息

## 附录一、工程量清单文件标准说明（VER1.2-2023）

有关工程量清单组成和计算规则说明如下：

### 一、工程量清单组成

（一）工程量清单的组成定义：“一个工程项目（招标标段）的工程量清单由一个或以上单项工程量清单组成，每个单项工程量清单由一个或以上的单位工程量清单组成”。

单项工程、单位工程的定义遵照中华人民共和国国家标准《建设工程分类标准》（GB/T 50841-2013）的诠释。单项工程：具有独立设计文件，能够独立发挥生产能力、使用效益的工程，是建设项目的组成部分，由多个单位工程构成。单位工程：具有独立施工条件并能形成独立使用功能的建筑物及构筑物，是单项工程的组成部分，可分为多个分部工程。

（二）分部分项工程量清单按照工程项目（招标标段）→单项工程→单位工程→专业工程子清单编制。一个招标标段由一个或一个以上单项工程组成，一个单项工程由一个或多个单位工程组成。房屋建筑工程的一个招标标段通常由一个单项工程组成，并由一个或多个单位工程组成单项工程。如：某住宅小区一标段就是一个单项工程，由1#楼、2#楼、3#楼等三个单位工程组成。又如：某工厂项目，由生产车间、成品仓库、污水处理厂等三个单项工程组成，其中生产车间单项工程可由一车间、二车间等二个单位工程组成。在编制单位工程的专业工程量清单时，可分别按照国家标准《建设工程工程量清单计价规范》（GB50500-2013）及专业工程工程量计算规范（2013），结合《上海市建设工程工程量清单计价应用规则》（2014）编制分部分项工程量子清单。

（三）措施项目、其他项目和增值税项目按工程项目（招标标段）、单项工程和单位工程三个层级编制。在编制以上清单项目时，应当合理和准确地将其编入相应层级的清单项目中，且不可重复编列。以措施项目为例，用“工程项目措施项目”、“单项工程措施项目”和“单位工程措施项目”表示，其中

“单位工程措施项目”是指可以单独编列的完成单位工程施工所需措施项目；“单项工程措施项目”是指完成单项工程所需又无法在“单位工程措施项目”中列出的措施项目；“工程项目措施项目”是指完成工程项目所需又无法在单项或单位工程措施项目列出的措施项目。

（四）分部分项工程清单、单价措施项目清单按专业工程编列子清单，专业工程暂估价项目增加专业工程属性，专业工程类别按照房屋建筑与装饰工程、仿古建筑工程、通用安装工程、市政工程、园林绿化工程、城市轨道交通工程、房屋修缮工程、民防工程等进行分类。

## 二、组价规则

（一）最高投标限价/投标报价按照单位工程、单项工程逐级向上累计，分别形成分部分项工程费、措施项目费、其他项目费和增值税合计，再形成工程项目总价，见附表一《最高投标限价/施工投标报价计算规则表》。

（二）综合单价计算规则，见附表二《综合单价计算规则表》。

## 三、费用规则

最高投标限价中安全文明施工费、其他措施项目费的计算基数按照《关于调整本市建设工程规费项目设置等相关事项的通知》（沪建标定联〔2023〕120号）文件规定执行。

附表一、最高投标限价/施工投标报价计算规则表

序号	项目名称	计算式	备注	
一	分部分项工程费	$\Sigma$ (工程量×综合单价)	综合单价组成见附表2综合单价计算规则表。如有,则包含材料和设备暂估价。	
二	措施项目费	合计=1+2		
1	整体措施费(总价措施费)	安全文明施工费	按项自行报价	编制最高投标限价参考沪建标定联[2023]120号。
		其他措施费	按项自行报价	
2	单项措施费(单价措施费)	$\Sigma$ (措施项目工程量×综合单价)		
三	其他项目费	合计=1+2+3+4		
1	暂列金额	暂列金额明细表合计	见暂列金额明细表	
2	专业工程暂估价	专业工程暂估价表合计	见专业工程暂估价表(不含材料、设备暂估价)	
3	计日工	计日工表合计	见计日工表	
4	总承包服务费	发包人发包专业工程、专供材料、设备×自报费率	见总承包服务费计价表	
四	增值税	[ (一) + (二) + (三) ] ×规定税率	费率按照沪建市管[2019]19号、沪建标定[2019]176号文件执行	
五	总价	(一) + (二) + (三) + (四)		



附表二、综合单价计算规则表

序号	项目名称	计算式	备注
一	人工费	$\Sigma$ (工日消耗量 $\times$ 人工工日单价)	按照《关于调整本市建设工程规费项目设置等相关事项的通知》(沪建标定联[2023]120号)规定执行
二	材料设备费	合计=1+2	
1	材料费	$\Sigma$ (材料消耗量 $\times$ 材料单价)	
2	工程设备费	$\Sigma$ (工程设备量 $\times$ 工程设备单价)	可计入建安工程费的
三	施工机具使用费	合计=1+2	
1	施工机械使用费	$\Sigma$ (施工机械台班消耗量 $\times$ 施工机械摊销台班或租赁单价)	
2	仪器仪表使用费	$\Sigma$ (仪器仪表台班消耗量 $\times$ 仪器仪表摊销台班单价)	
四	企业管理费及利润	$\Sigma$ 自行填报	
五	综合单价	(一) + (二) + (三) + (四)	

## 附录二、VER1.0-2015 升级到 VER1.1-2016 标准调整内容

### 一、编制内容修正

1、“招标清单编制信息”节中增加“招标-工程造价咨询企业或招标代理机构”元素（必填）。

2、“投标清单编制信息”节中增加“项目经理”、“项目经理身份证号”、“项目经理手机号”、“工期-日历天”、“自报质量”五个元素（必填）。

3、合计信息中增加“措施项目中安全防护文明施工措施合计”。

4、材料暂估价明细中单项工程或单位工程序号更正为对应清单项子目序号。

### 二、编制规则修正

1、所有项的名称不能为空。

2、项目级与单项工程级规费项目、税金项目可以不列项。

3、《工程量清单数据文件标准》中“综合单价分析明细”节中的“主要人材机明细”节中的某人材机的数量为该清单子目每计量单位包含的数量。依据“主要人材机明细”节汇总而出的材料及工程设备暂估价（表）和主要人工、材料、机械及工程设备数量与计价（一览表）中的数量为某人材机在该清单子目中包含的合计数量。

4、清单项子目项目编码定义增加自定义项目的编码规则。自定义项目的编码规则，按照《上海市建设工程工程量清单计价应用规则》中 4.1.7 规则执行。

5、总价措施项目编码长度范围调整到 12 位。

约束规则： $\wedge(\{1, 12\} | \text{沪}\{1, 12\} | \{2\}B\{3\} | \{s\}\{0\})\$$

6、人材机编码约束规则： $\wedge(\{20\} | \{s\}\{0\})\$$

7、清单项子目项目编码定义的约束规则：

$\wedge(\{12\} | \text{沪}\{12\} | \{2\}B\{3\})\$$

8、“招标清单编制信息”节中的“招标-总说明”、“最高投标限价清单编制信息”节中的“最高投标限价-总说明”、“投标清单编制信息”节中的“投标-总说明”元素，其定义的长度由原 500 字节长调整为 3000 字节长，各单位在编制清单时应将说明文字控制在 1500 汉字和符号范围内。

9、规费项目编码长度定义调整为 5 位，前 2 位为 gf。具体定义如下：

序号	编码	名称	单位
1	gf100	社会保险费	项
2	gf110	管理人员社会保险费	项
3	gf120	生产工人社会保险费	项
4	gf200	住房公积金	项
5	gf300	工程排污费	项

### 三、编制说明补充

根据有关企业意见和应用实际需要，有关补充说明如下：

1、《工程量清单数据文件标准》针对工程量清单的组成定义：“一个工程项目（招标标段）的工程量清单由一个或以上单项工程量清单组成，每个单项工程量清单由一个或以上的单位工程量清单组成。”

单项工程、单位工程的定义遵照中华人民共和国国家标准《建设工程分类标准》（GB/T 50841-2013）的诠释。单项工程：具有独立设计文件，能够独立发挥生产能力、使用效益的工程，是建设项目的组成部分，由多个单位工程构成。单位工程：具有独立施工条件并能形成独立使用功能的建筑物及构筑物，是单项工程的组成部分，可分为多个分部工程。

#### 2、工程量清单组成层次

（1）分部分项工程量清单按照工程项目（招标标段）→单项工程→单位工程→专业工程子清单编制。一个招标标段由一个或一个以上单项工程组成，一个单项工程由一个或多个单位工程组成。一般的房屋建筑工程一个招标标段通常由一个单项工程组成，并由一个或多个单位工程组成单项工程。如：某住宅小区一标段就是一个单项工程，由1#楼、2#楼、3#楼等三个单位工程组成。又如：某工厂项目，由生产车间、成品仓库、污水处理厂等三个单项工程组成，其中生产车间单项工程可由一车间、二车间等二个单位工程组成。在编制单位工程的专业工程量清单时，可分别按照国家标准《建设工程工程量清单计价规范》（GB50500-2013）及专业工程工程量计算规范（2013），结合《上海市建设工程工程量清单计价应用规则》（2014）编制分部分项工程量子清单。

## 附录三、VER1.1-2016 升级到 VER1.2-2023 标准调整内容

### 一、版本号填写修正

本次发行的标准统一填写为：1.2(2023)。

### 二、编制内容修正

1、“上海市工程量清单电子文件”节中“版本号”属性固定值为“1.2(2023)”。

2、工程项目、单项工程和单位工程三个层级的措施项目“总价措施项目”节中“安全防护文明施工措施项目”更名为“安全文明施工措施项目”。

3、删除工程项目、单项工程和单位工程三个层级的“规费项目”节。

4、工程项目、单项工程和单位工程三个层级的“税金项目”节调整为“增值税项目”。

5、“工程量清单”节中合计信息做相应调整：删除“规费项目合计”、“税金项目合计”调整为“增值税项目合计”。

6、更新“专业工程类别定义”：专业工程类别调整为房屋建筑与装饰工程、仿古建筑工程、通用安装工程、市政工程、园林绿化工程、城市轨道交通工程、房屋修缮工程、民防工程。

### 三、编制规则修正

1、若存在材料暂估价，对应的工程项目、单项工程和单位工程三个层级的“其他项目-暂估价信息-材料暂估价”节明细中“数量”为必填项。

2、“综合单价分析明细”节中每个清单项子目的“综合单价组成明细”的“组成子目人工费合价”、“组成子目材料费合价”、“组成子目机械费合价”之和应与“人工材料机械明细”的“人材机明细-合价”、“非主要其他材料费”之和一致。

### 四、附录一标准说明修正

1、“一、工程量清单组成”中，调整（二）（三）（四）。

2、“二、组价规则”中，调整（一）、删除（三）。

3、“三、费用规则”中，更新最新执行文件。

4、更新“附表一、最高投标限价/施工投标报价计算规则表”、“附表二、综合单价计算规则表”内容。

#### 五、附录二调整内容说明

1、“二、编制规则修正”中第9条规费项目编码长度定义取消。

2、“三、编制说明补充”中第2条调整原有说明内容。